

# dOOwifi

La domotique simplifiée



MODULE INTERRUPTEURS WIFI

Sortie à 2 contacts sec

**DWF-0214PN-B**

Version 1.3 - 2024

## PRINCIPE DE FONCTIONNEMENT D'UN MODULE WIFI

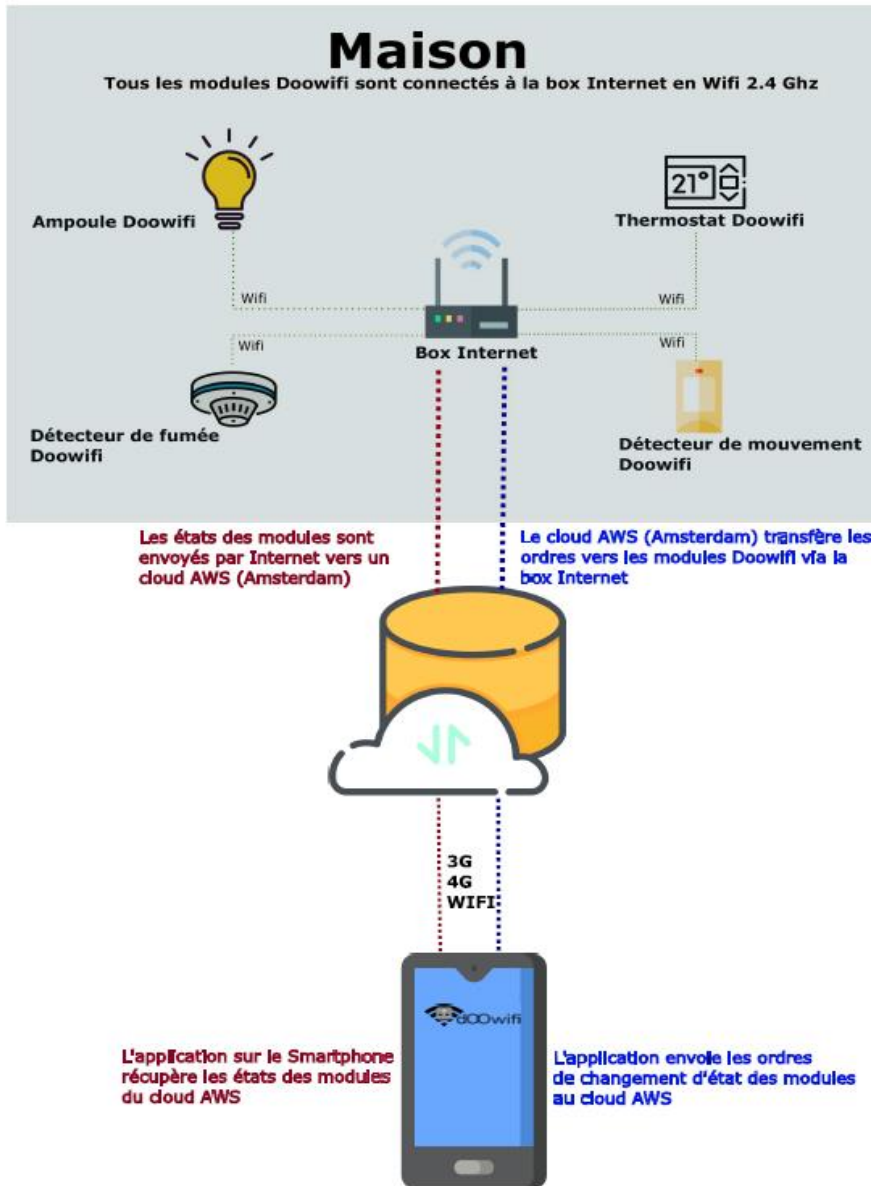

## **ÉTAPE 1 : DISSOCIER LES FRÉQUENCES WIFI DE LA BOX INTERNET**

**Les modules Wifi utilisent le réseau 2,4 Ghz** pour obtenir une longue portée entre le module et la box Internet.

Pendant l'installation du module, votre téléphone doit être connecté en WIFI à votre box Internet sur la fréquence de 2,4 GHz.

La plupart des box Internet émettent le Wifi avec une fréquence mixte de 2,4 Ghz et 5,8 Ghz. Vous devez dissocier ces 2 fréquences, désactiver la fréquence 5Ghz (Freebox) ou donnez un nom SSID différent au réseau 2,4 Ghz (Sfr).

L'opération est très facile, suivez la procédure indiquée par votre fournisseur. Cliquez sur le nom de votre box Internet afin d'avoir un guide de paramétrage sur l'internet.

[Livebox 3](#) [Livebox 4](#) [Freebox](#) [Bbox](#) [Sfr](#)

Vous pouvez aussi appeler le service technique de votre fournisseur d'internet pour avoir de l'assistance.

**Passez à l'étape suivante uniquement si vous avez réussi à dissocier les 2 fréquences Wifi et que votre téléphone soit connecté en Wifi 2,4 Ghz.**

**ASTUCE :** Si vous changez la box Internet, configurez le Wifi 2,4 Ghz de la nouvelle box avec le même nom (SSID) et le même mot de passe que l'ancienne box, les modules Doowifi se reconnecteront automatiquement à la nouvelle box.

## ÉTAPE 2 : TÉLÉCHARGER L'APPLICATION

Si vous utilisez déjà une application Smart Life, Tuya Smart, Konyks, Nedis ou une application compatible avec la technologie Tuya, passez à l'étape 3.

Sinon, téléchargez l'application Smart Life sur App store ou sur Play Store.

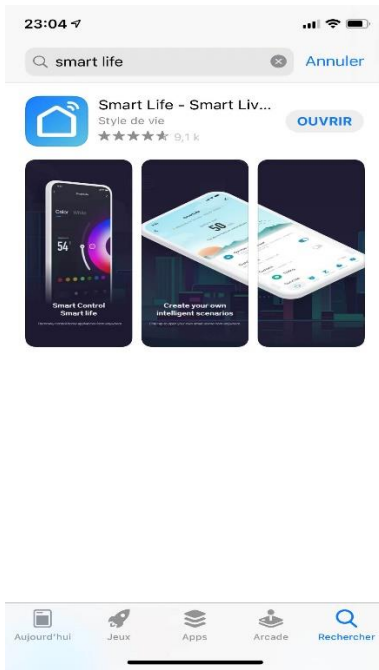

App store

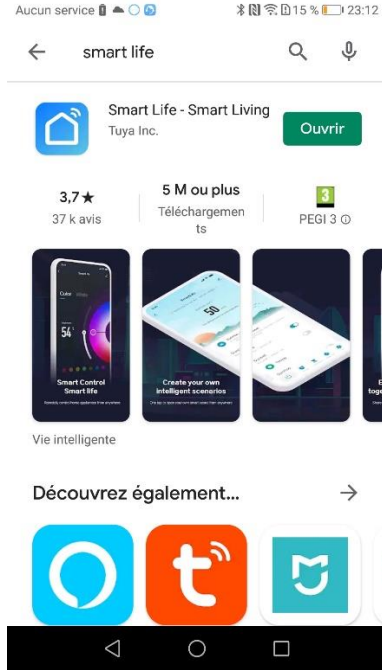

Play store

Après l'installation, Cliquez sur Enregistrer pour créer votre compte.

### ÉTAPE 3 : CÂBLER ET APPAIRER LE MODULE

**ATTENTION : Coupez le disjoncteur électrique principal avant les manipulations ci-dessous.**



Ce module est encastrable dans une boîte de 50 mm de profondeur

### Câblage avec une alimentation de 230V

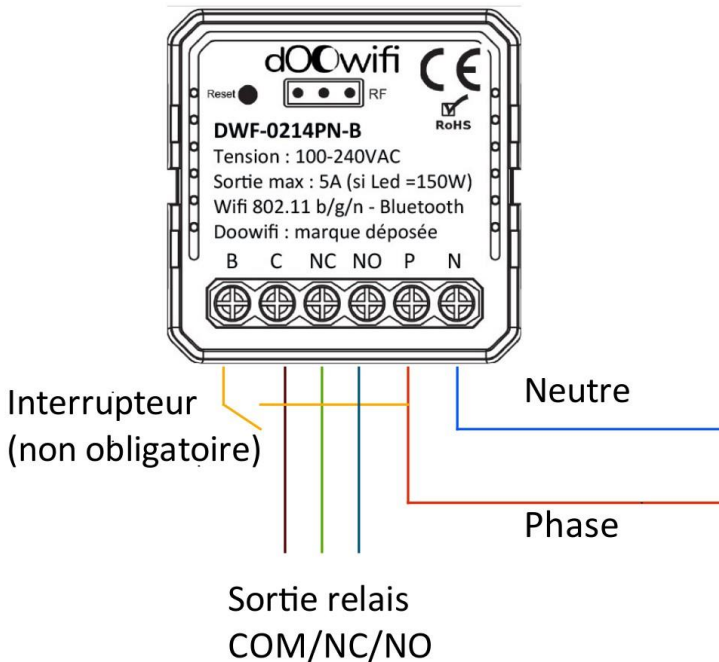

**Après la connexion des fils, remettez le disjoncteur électrique principal, l'indicateur lumineux dans le module clignote rapidement. Cela indique que le module est en mode d'appairage.**

Si vous ne voyez pas l'indicateur lumineux, utilisez un trombone pour appuyer sur le bouton Reset dans le trou en haut à gauche jusqu'à ce que vous voyiez l'indicateur lumineux clignote rapidement.



#### **ÉTAPE 4 : APPAIRER AVEC L'APPLICATION**

**Activer le Bluetooth dans votre téléphone.**

Votre téléphone doit être connecté en Wifi 2.4 Ghz (Etape 1).

Lancer l'application Smart Life ou votre application habituelle



Identifiez-vous avec votre adresse email et le mot de passe que vous avez créé puis cliquez sur Se Connecter

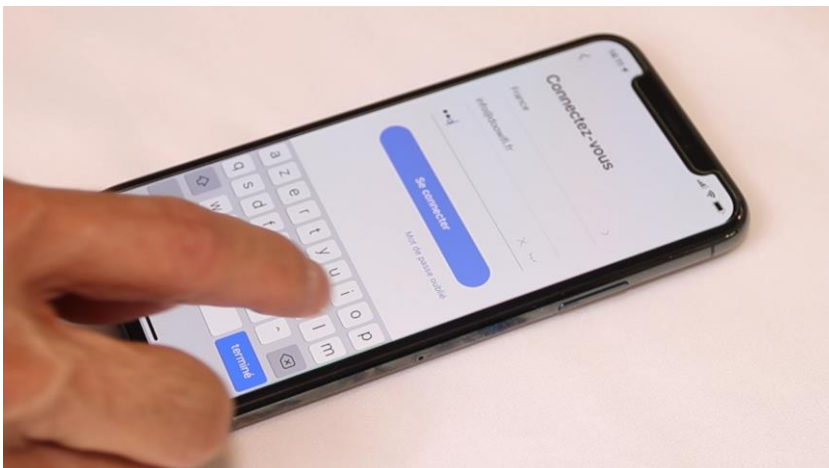

Cliquez sur Ajouter



Le module va être détecté et affiché à l'écran.

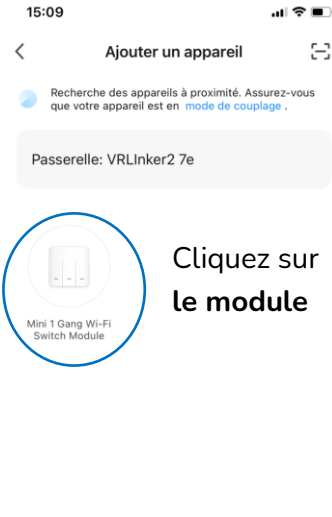

**L'application va vous demander la clé Wifi de votre réseau.**



Entrez la clé Wifi du réseau Wifi 2,4 Ghz



**Cliquez sur Suivant, le module sera ajouté à l'application.**



**Pour tester le module, coupez le Wifi puis utiliser que le 4G comme si vous êtes à l'extérieur de la maison.**

Le Bluetooth sera activé automatiquement quand le module perd le Wifi ou internet plus de 5 minutes.

Si le module est connecté par Wifi, vous ne pouvez pas utiliser le Bluetooth du module.

### **Programmation pour une porte de garage, portail ...**

Les portes de garages et portails motorisés ont une entrée filaire pour le pilotage par un bouton poussoir.

Connectez la sortie du relais NO et C à cette entrée.

Une fois le module appairé, sélectionnez-le sur Smart Life pour rentrer dans son menu et cliquer sur Timer 



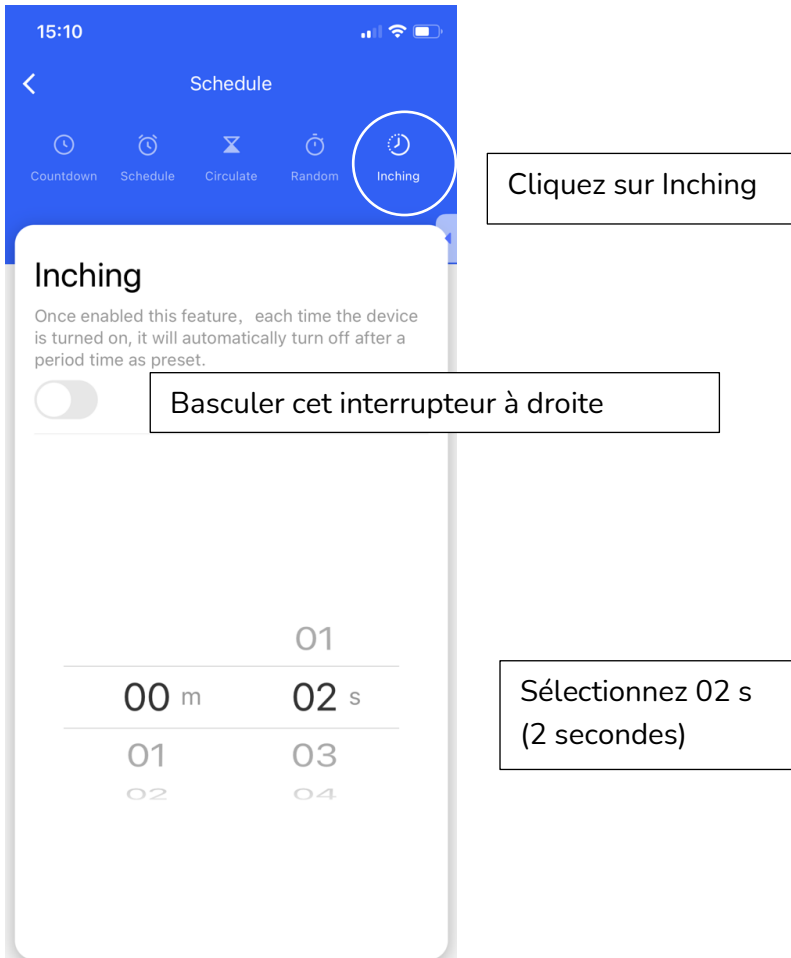

Cette fonction permet la création d'une impulsion. A chaque fois que vous mettez l'interrupteur en ON, il sera basculé automatiquement sur OFF après 2 secondes.

**FÉLICITATION !**

VOUS POUVEZ CONTRÔLER VOTRE INTERRUPTEUR PAR VOTRE SMARTPHONE.

POUR CONTRÔLER À LA VOIX AVEC AMAZON ALEXA OU GOOGLE ASSISTANT, VEUILLEZ CONSULTER LA NOTICE DE AMAZON ALEXA ET GOOGLE POUR AJOUTER SMART LIFE DANS LES SERVICES ASSOCIÉS.

Date d'achat :

Compte Smart Life :

Note :

# dOOwifi

La domotique simplifiée

**08 957 959 00** (40 centimes / minute)

**Info@doowifi.fr**

**DOOWIFI.FR**

**46, AVENUE DE SEGUR - 75015 PARIS**