

# dOOwifi

La domotique simplifiée

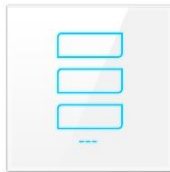

INTERRUPTEUR WIFI ANIMUS

**DWF-0521B1P / DWF-0521B2P / DWF-0521B3P**

Version 3.2 - 2020

## PRINCIPE DE FONCTIONNEMENT D'UN MODULE ZIGBEE

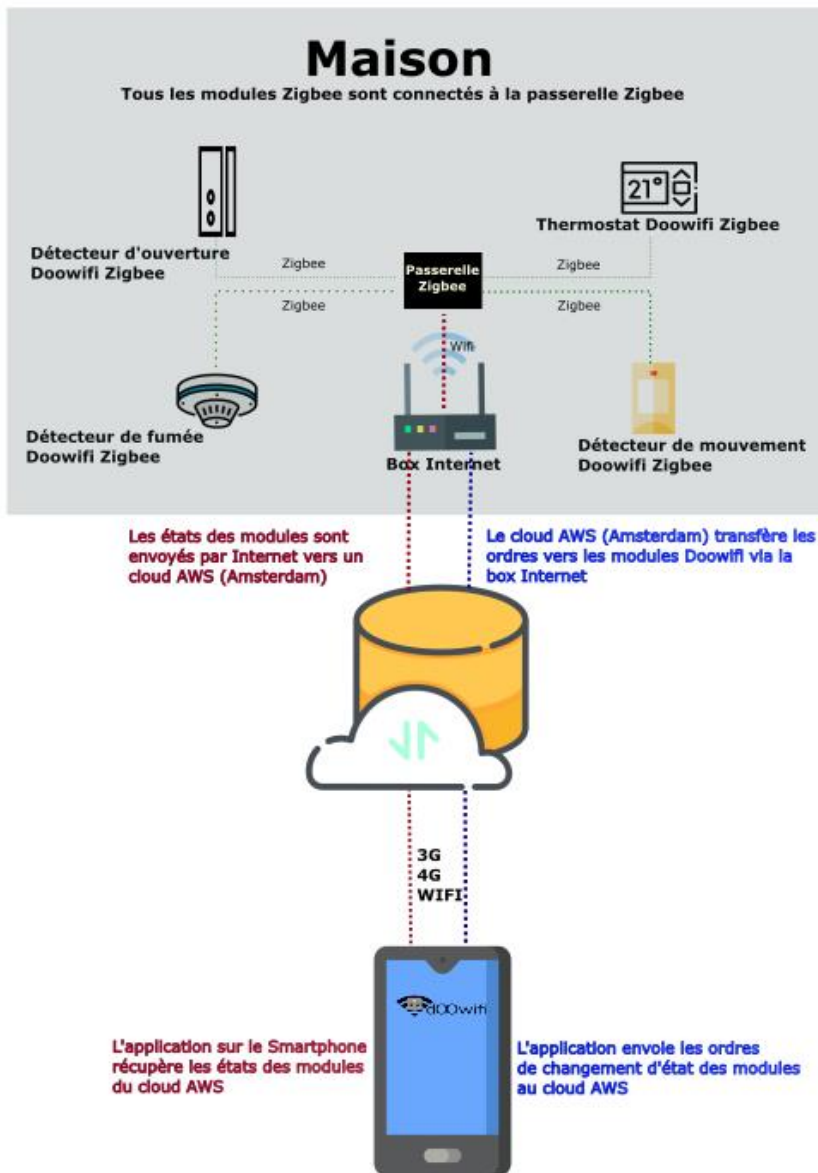

## **ÉTAPE 1 : DISSOCIER LES FRÉQUENCES WIFI DE LA BOX INTERNET**

**Les modules Wifi utilisent le réseau 2,4 Ghz** pour obtenir une longue portée entre le module et la box Internet.

Pendant l'installation du module, votre téléphone doit être connecté en WIFI à votre box Internet sur la fréquence de 2,4 GHz.

La plupart des box Internet émettent le Wifi avec une fréquence mixte de 2,4 Ghz et 5,8 Ghz. Vous devez dissocier ces 2 fréquences, désactiver la fréquence 5Ghz (Freebox) ou donnez un nom SSID différent au réseau 2,4 Ghz (Sfr).

L'opération est très facile, suivez la procédure indiquée par votre fournisseur. Cliquez sur le nom de votre box Internet afin d'avoir un guide de paramétrage sur l'internet.

[Livebox 3](#) [Livebox 4](#) [Freebox](#) [Bbox](#) [Sfr](#)

Vous pouvez aussi appeler le service technique de votre fournisseur d'internet pour avoir de l'assistance.

**Passez à l'étape suivante uniquement si vous avez réussi à dissocier les 2 fréquences Wifi et que votre téléphone soit connecté en Wifi 2,4 Ghz.**

**ASTUCE :** Si vous changez la box Internet, configurez le Wifi 2,4 Ghz de la nouvelle box avec le même nom (SSID) et le même mot de passe que l'ancienne box, les modules Doowifi se reconnecteront automatiquement à la nouvelle box.

## ÉTAPE 2 : TÉLÉCHARGER L'APPLICATION

Si vous utilisez déjà une application Smart Life, Tuya Smart, Konyks, Nedis ou une application compatible avec la technologie Tuya, passez à l'étape 3.

Sinon, téléchargez l'application Smart Life sur App store ou sur Play Store.

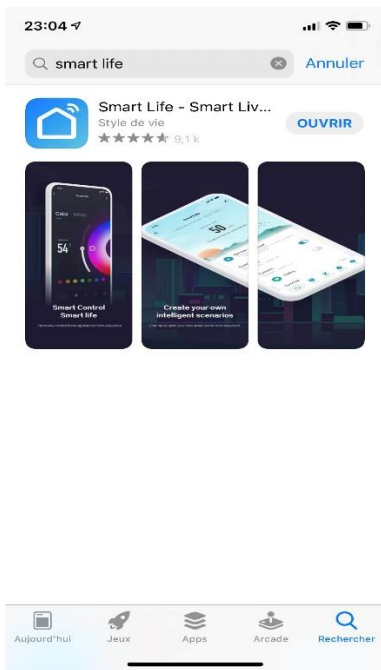

App store

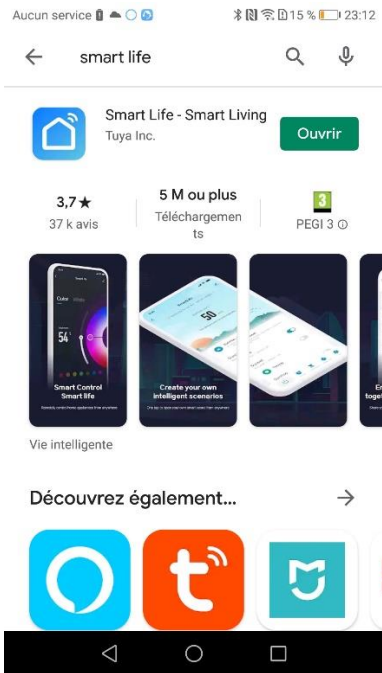

Play store

Après l'installation, Cliquez sur Enregistrer pour créer votre compte.

### ÉTAPE 3 : CÂBLER L'INTERRUPTEUR

**ATTENTION : Coupez le disjoncteur électrique principal avant les manipulations ci-dessous.**

Câblez l'interrupteur selon le schéma ci-dessous. L1, L2 et L3 sont des sorties correspondant modèle de votre interrupteur.

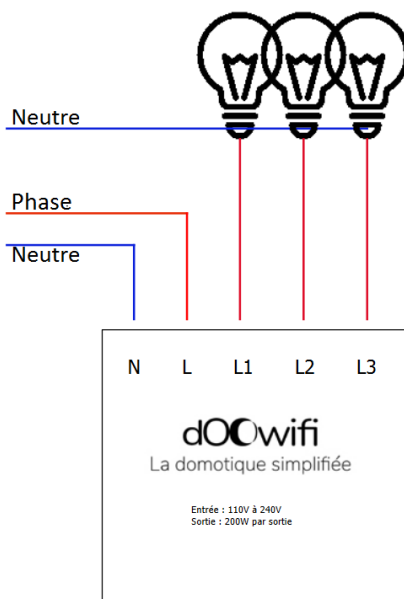

Remettez le disjoncteur électrique principal après le câblage.

**Cet interrupteur a besoin de l'hôte DWF-0521B3PM pour connecter.** Vous devez appairer l'hôte avant d'appairer cet interrupteur. Vous pouvez trouver la documentation de l'hôte sur :

<https://doowifi.fr/documentation/DWF-0521B3PM.pdf>

#### **ÉTAPE 4 : METTRE L'INTERRUPTEUR EN MODE D'APPAIRAGE**

Appuyez pendant 2 secondes sur le bouton Reset pour faire clignoter la Led de programmation en **BLANCHE**. Les boutons 1, 2 et 3 clignotent aussi en **BLANC**.

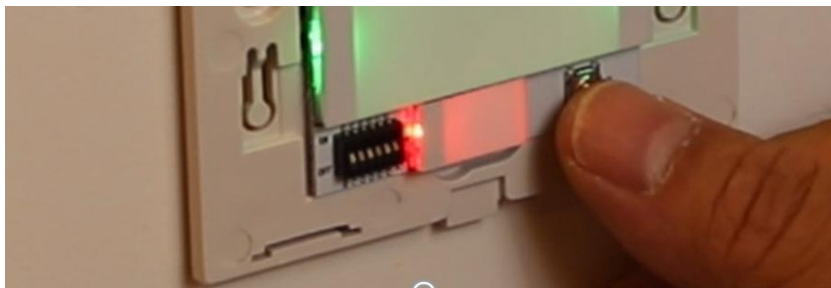

#### **ÉTAPE 5 : APPAIRER AVEC L'APPLICATION**

Lancer l'application Smart Life ou votre application habituelle

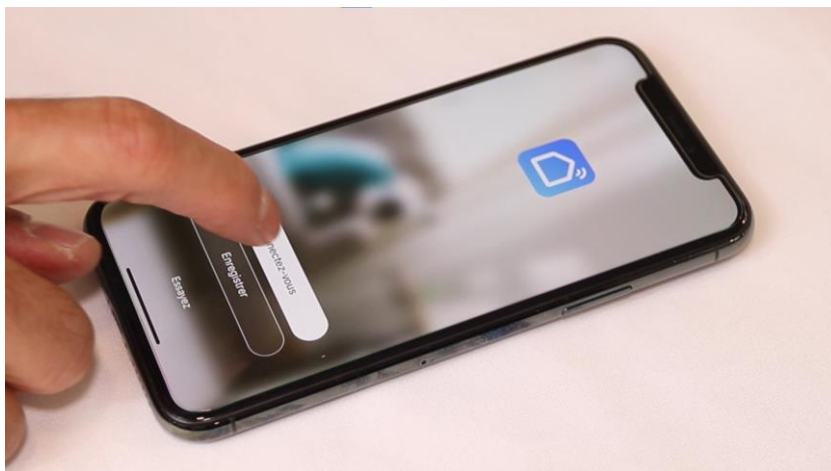

Identifiez-vous avec votre adresse email et le mot de passe que vous avez créé puis cliquez sur Se Connecter

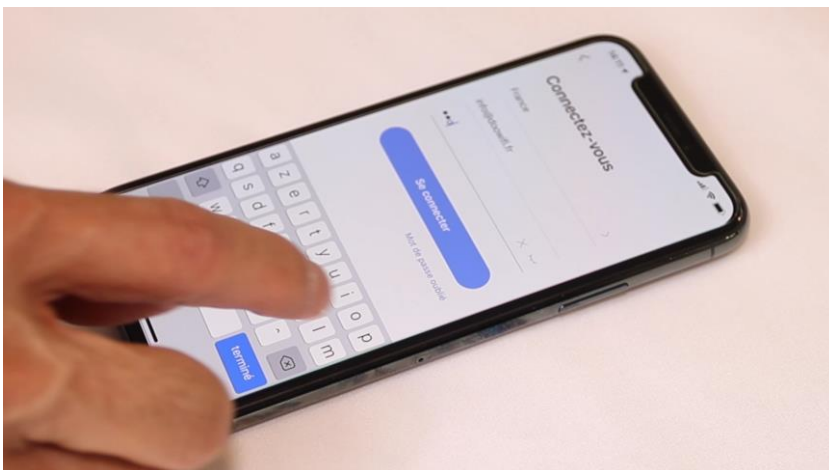

Sélectionnez l'hôte DWF-0521B3PM

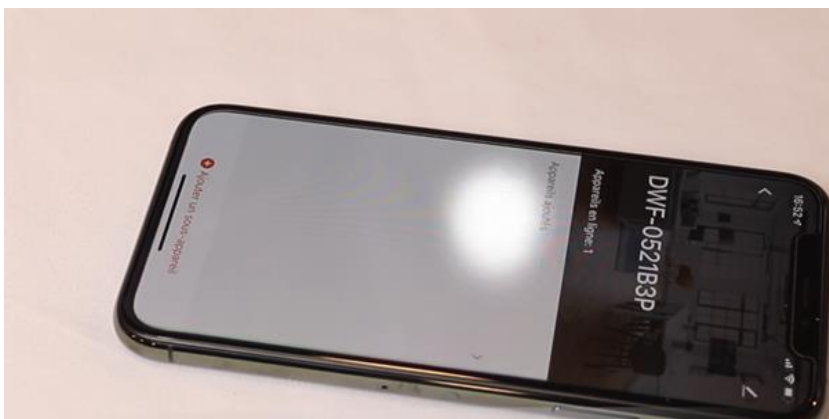

Cliquez « Ajouter un sous appareil » sur la passerelle

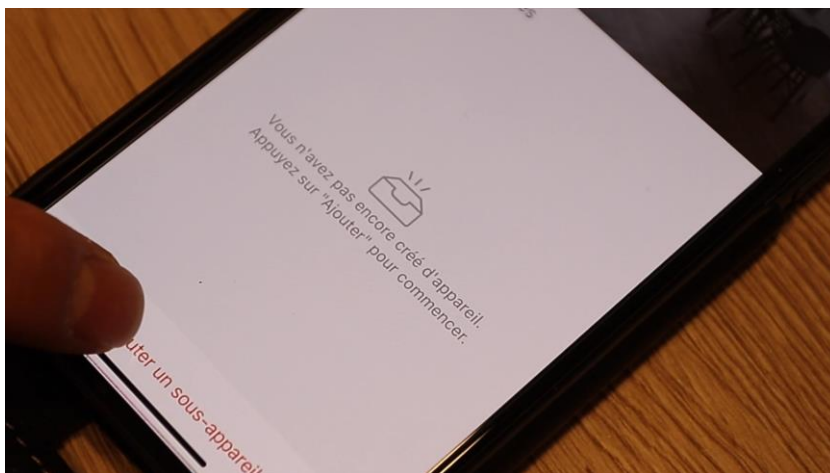

Cliquez sur « La led clignote déjà »

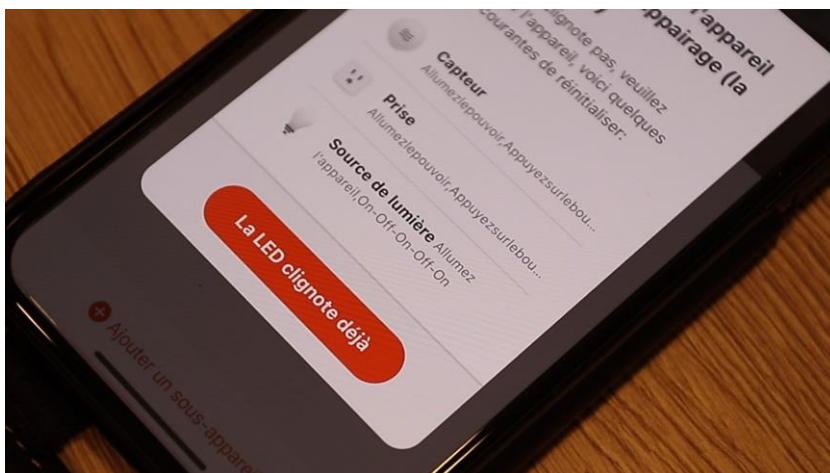



## La passerelle rentre en mode d'appairage



Après quelques secondes, vous verrez l'interrupteur affiché dans l'interface. Cliquez sur « Terminé ».

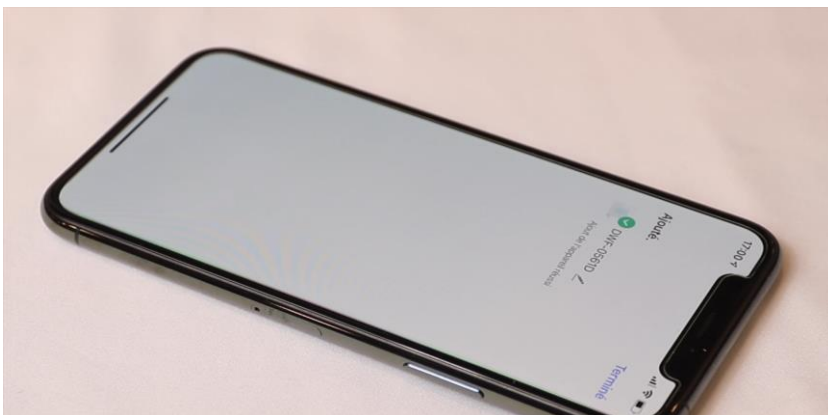

Votre interrupteur est maintenant opérationnel.

Date d'achat :

Compte Smart Life :

**Note :**

# dOOwifi

La domotique simplifiée

**08 957 959 00** (40 centimes / minute)

**Info@doowifi.fr**

**DOOWIFI.FR**

**46, AVENUE DE SEGUR - 75015 PARIS**